

Modul:	Příslušenství	 Katalogový list č. 01-P1
Sekce:	Odkouření pro turbo kotle	
	Koaxiální systém Ø 60/100 mm	

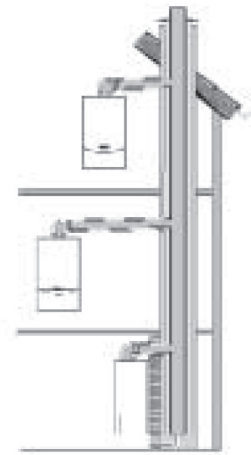

Vodorovné odkouření skrz obvodovou stěnu (trubka v trubce), Ø 60/100 mm

Svislé odkouření skrz střechu (trubka v trubce), Ø 60/100 mm







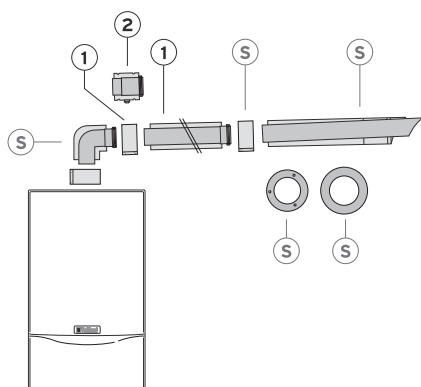
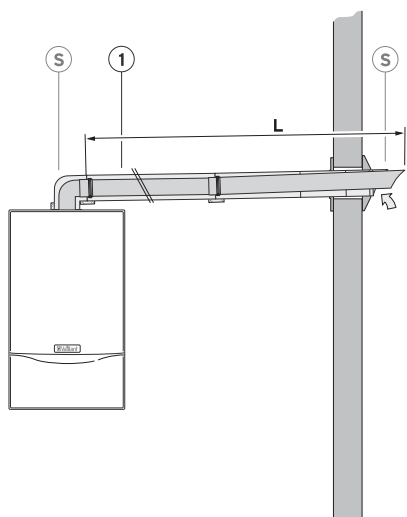

Odkouření do LAS komínů (trubka v trubce), Ø 60/100 mm

Typ odkouření	Obj. č.		12 kW	20 kW	24 kW	28 kW
Svislé odkouření	303 800	Max. povolená délka L	6,3 m	6,3 m	5,5	4,3 m
			Každé 90° koleno snižuje max. délku o 1,0 m Každé 45° koleno snižuje max. délku o 0,5 m			
Vodorovné odkouření	303 845	Max. povolená délka L	5,3 m +	5,3 m +	4,5 m +	3,2 m +
Pozor na nové normy odkouření (do 14 kW)	303 806		1 koleno	1 koleno	1 koleno	1 koleno
			Každé 90° koleno snižuje max. délku o 1,0 m Každé 45° koleno snižuje max. délku o 0,5 m			
Odkouření do LAS komínů	303 810	Max. povolená délka L	1,4 m + 3 kolena			

Modul:	Příslušenství	 Katalogový list č. 01-P1
Sekce:	Odkouření pro turbo kotle	
	Koaxiální systém Ø 60/100 mm	

Příklad 1: vodorovné odkouření obvodovou stěnou, povinné a povinně volitelné příslušenství, popis



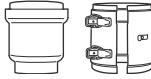





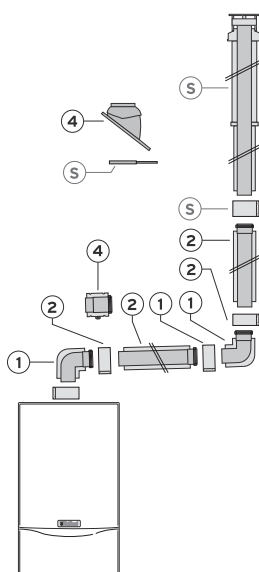
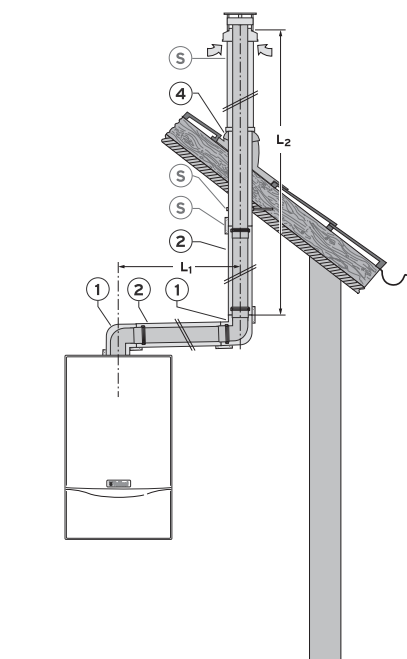

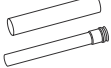

Obj. č.		Popis Povinné příslušenství
S 303845		Vodorovné odkouření 1,0 m
303806		Teleskopické vodorovné odkouření 0,45-0,65 m Sady se skládají z následujících položek: koaxiální trubka 1,0 m, koleno 90°, 2x 48 mm spojovací vnější objímka (u teleskopického 3x), 2x kryt průchodu (vnitřní a vnější)
1 303801		Povinně volitelné příslušenství Prodlužovací kus odkouření, 0,5 m, Ø 60/100 mm
303802		Prodlužovací kus odkouření 1,0 m, Ø 60/100 mm
303803		Prodlužovací kus odkouření 2,0 m, Ø 60/100 mm
303804		Teleskopické prodloužení 0,5-0,8 m, Ø 60/100 mm
303809		Kolena 2x 45°, Ø 60/100 mm
303808		Koleno 90°, Ø 60/100 mm
303819		Teleskopický vyrovnávací prvek
303821		Trubkový upevňovací třmen (5x)
2 303816		Oddělovací prvek
		<ul style="list-style-type: none"> • Max. délka L = viz úvodní tabulka • Každé 90° koleno snižuje max. délku o 1,0 m • Každé 45° koleno snižuje max. délku o 0,5 m • Vodorovné odkouření s cca 1° sklonem (1 cm/m) od spotřebiče

Modul:	Příslušenství	 Katalogový list č. 01-P1
Sekce:	Odkouření pro turbo kotle	
	Koaxiální systém Ø 60/100 mm	

Příklad 2: svislé odkouření střechou, povinné a povinně volitelné příslušenství, popis







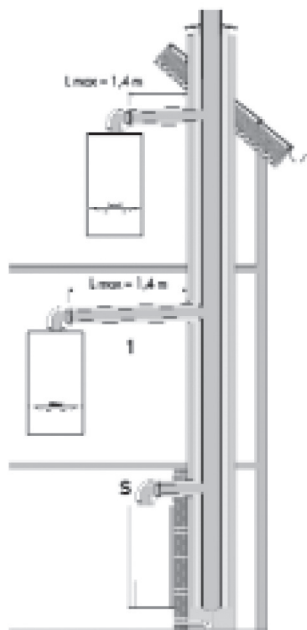

Obj. č.		Popis Povinné příslušenství
S 303800		Svislé odkouření včetně střešního nástavce, černé provedení Sada se skládá z následujících položek: 1,28 m dlouhý střešní nástavec s krytkou, upevňovací třmen 48 mm Povinně volitelné příslušenství
1 303808		Povinně volitelné příslušenství Koleno 90°, Ø 60/100 mm
2 303801		Prodloužovací kus odkouření, 0,5 m, Ø 60/100 mm
303802		Prodloužovací kus odkouření, 1,0 m, Ø 60/100 mm
303803		Prodloužovací kus odkouření, 2,0 m, Ø 60/100 mm
303804		Teleskopické prodloužení 0,5-0,8 m, Ø 60/100 mm
303805		Spalinový adaptér s odvaděčem kondenzátu (součástí sifon pro odvod kondenzátu s hadicí) (pro kotle VU 122 povinné)
303809		Kolena 2x 45°, Ø 60/100 mm
303819		Teleskopický vyrovnávací prvek
303821		Trubkový upevňovací třmen (5x)
303816		Oddělovací prvek
4 9076		Střešní průchodka pro šikmou střechu (tašky)
9058		Horní část průchodky pro šikmou střechu (bonnský šindel)
KE 3040		Spodní část průchodky pro šikmou střechu (bonnský šindel)
		$L = L_1 + L_2$ • Max. délka L = viz úvodní tabulka Každé 90° koleno snižuje max. délku o 1,0 m Každé 45° koleno snižuje max. délku o 0,5 m • Použití možné jak u plochých střech, tak u šikmých střech se sklonem v rozsahu 25° až 45°

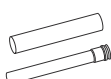
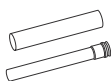
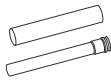
Modul:	Příslušenství	 Katalogový list č. 01-P1
Sekce:	Odkouření pro turbo kotle	
	Koaxiální systém Ø 60/100 mm	

Příklad 3: Odvod spalin a přívod vzduchu komínem LAS, povinné a povinně volitelné příslušenství, popis



Obj. č.		Popis Povinné příslušenství
S 303810		Připojení na komíny LAS Sada se skládá z následujících položek: koaxiální trubka 0,5 m, koleno 90°, 2x 48 mm spojovací vnější objímka, 1x kryt průchodu (vnitřní)
1 303801		Povinně volitelné příslušenství Prodlužovací kus odkouření, 0,5 m, Ø 60/100 mm
303802		Prodlužovací kus odkouření 1,0 m, Ø 60/100 mm
303803		Prodlužovací kus odkouření 2,0 m, Ø 60/100 mm
303804		Teleskopické prodloužení 0,5-0,8 m, Ø 60/100 mm
303809		Kolena 2x 45°, Ø 60/100 mm
303808		Koleno 90°, Ø 60/100 mm
303819		Teleskopický vyrovnávací prvek
303821		Trubkový upevňovací třmen (5x)
303816		Oddělovací prvek
		• Max. délka L = 1,4 m se třemi koleny

Modul:	Příslušenství	 Katalogový list č. 01-P1
Sekce:	Odkouření pro turbo kotle	
Koaxiální systém Ø 60/100 mm		

Rozměrové náčrtky jednotlivých druhů odkouření Ø 60/100 mm

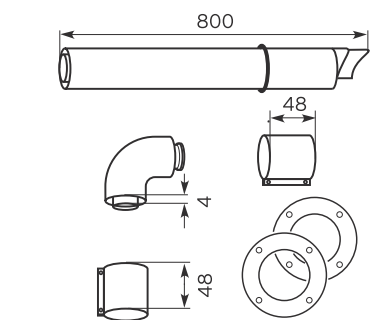

Vodorovné odkouření stěnou/střechou

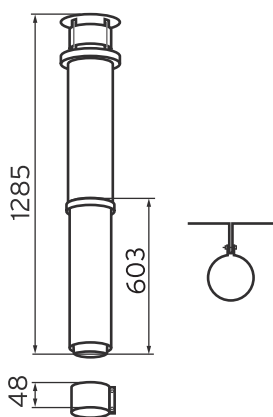

Svislé odkouření včetně střešního nástavce

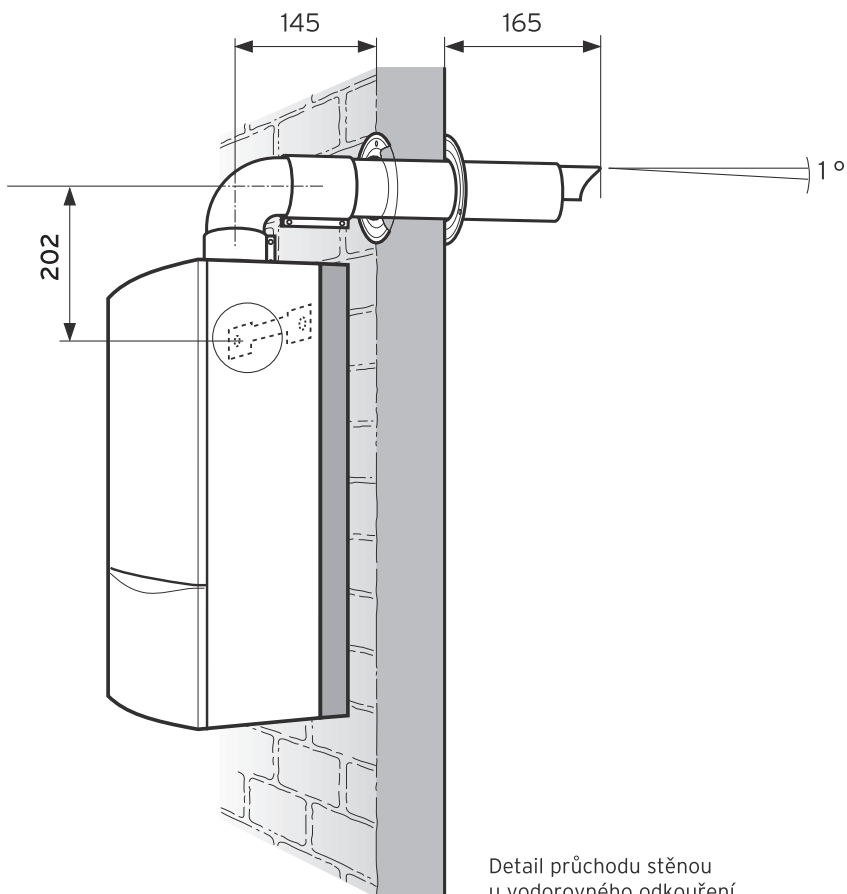

Detail průchodu stěnou u vodorovného odkouření

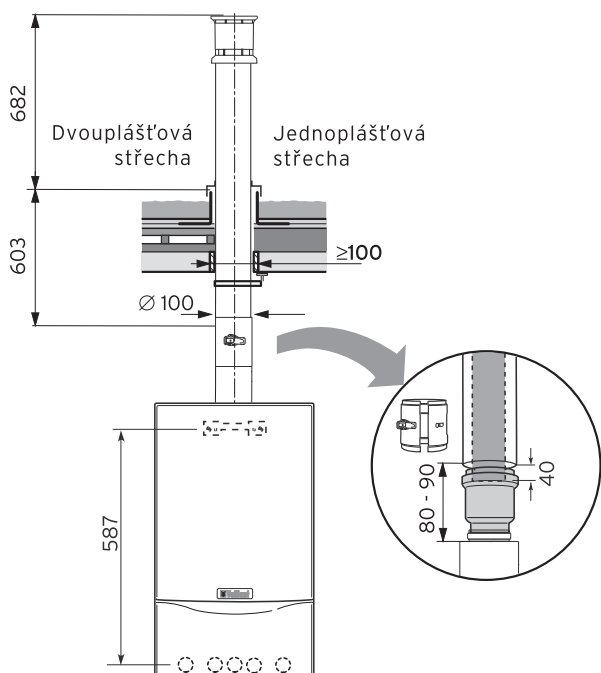

Montáž kotle a průchodu plochou střechou

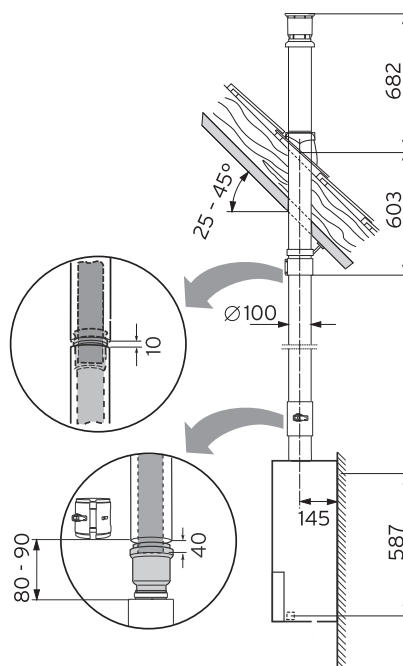

Montáž kotle a průchodu šikmou střechou

Modul:	Příslušenství	 Katalogový list č. 01-P1
Sekce:	Odkouření pro turbo kotle	
	Koaxiální systém Ø 60/100 mm	

Rozměry při použití 2x 90° kolen

Příklad:

Naměříte prodloužení 400 mm. S touto hodnotou můžete z dole uvedené tabulky určit délku vzduchové trubky (= 190 mm).

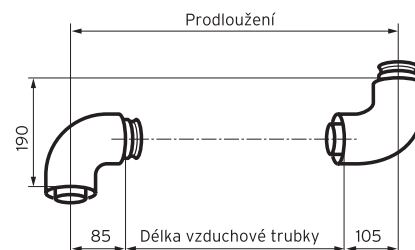

Míry prodloužení s koleny 90°

Prodloužení [v mm]	Délka vzduchové trubky [v mm]	Prodloužení [v mm]	Délka vzduchové trubky [v mm]	Prodloužení [v mm]	Délka vzduchové trubky [v mm]
190, 195, 200, 205, 210,	0	505	295	730	520
	0	510	300	735	525
		515	305	740	530
> 210 -	není	520	310	745	535
< 310 mm	možné	525	315	750	540
		530	320	755	545
310	100	535	325	760	550
315	105	540	330	765	555
320	110	545	335	770	560
325	115	550	340	775	565
330	120	555	345	780	570
335	125	560	350	785	575
340	130	565	355	790	580
345	135	570	360	795	585
350	140	575	365	800	590
355	145	580	370	805	595
360	150	585	375	810	600
365	155	590	380	815	605
370	160	595	385	820	610
375	165	600	390	825	615
380	170	605	395	830	620
385	175	610	400	835	625
390	180	615	405	840	630
395	185	620	410	845	635
400	190	625	415	850	640
405	195	630	420	855	645
410	200	635	425	860	650
415	205	640	430	865	655
420	210	645	435	870	660
425	215	650	440	875	665
430	220	655	445	880	670
435	225	660	450	885	675
440	230	665	455	890	680
445	235	670	460	895	685
450	240	675	465	900	690
455	245	680	470	905	695
460	250	685	475	910	700
465	255	690	480	915	705
470	260	695	485	920	710
475	265	700	490	925	715
480	270	705	495	930	720
485	275	710	500	935	725
490	280	715	505	940	730
495	285	720	510		
500	290	725	515		

Modul:	Příslušenství	 Katalogový list č. 01-P1
Sekce:	Odkouření pro turbo kotle	
	Koaxiální systém Ø 60/100 mm	

Rozměry při použití 2x 45° kolen

Příklad:

Naměříte prodloužení 300 mm. S touto hodnotou můžete z dole uvedené tabulky určit délku vzduchové trubky (= 290 mm) jakož i výšku (= 414 mm).

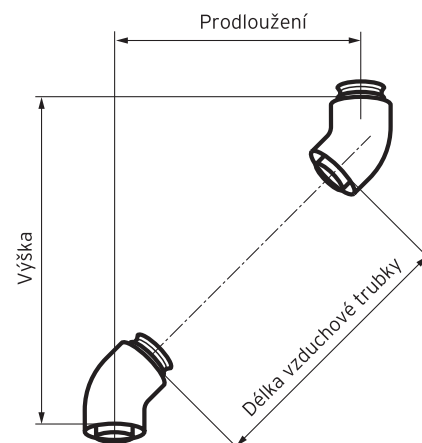

Míry prodloužení s koleny 45°

Prodloužení [v mm]	Délka vzduchové trubky [v mm]	Výška [v mm]	Prodloužení [v mm]	Délka vzduchové trubky [v mm]	Výška [v mm]	Prodloužení [v mm]	Délka vzduchové trubky [v mm]	Výška [v mm]	
80	0	194	295	283	409	475	538	589	
85	0	199	300	290	414	480	545	594	
90	0	204	305	297	419	485	552	599	
95	0	209	310	304	424	490	559	604	
> 95 < 155 mm	- není možné		315	311	429	495	566	609	
			320	319	434	500	573	614	
			325	326	439	505	580	580	619
			330	333	444	510	587	587	624
155	85	269	335	340	449	515	594	629	
160	92	274	340	347	454	520	601	634	
165	99	279	345	354	459	525	608	639	
170	106	284	350	361	464	530	616	644	
175	113	289	355	368	469	535	623	649	
180	121	294	360	375	474	540	630	654	
185	128	299	365	382	479	545	637	659	
190	135	304	370	389	484	550	644	664	
195	142	309	375	396	489	555	651	669	
200	149	314	380	403	494	560	658	674	
205	156	319	385	410	499	565	665	679	
210	163	324	390	418	504	570	672	684	
215	170	329	395	425	509	575	679	689	
220	177	334	400	432	514	580	686	694	
225	184	339	405	439	519	585	693	699	
230	191	344	410	446	524	590	700	704	
235	198	349	415	453	529	595	707	709	
240	205	354	420	460	534	600	715	714	
245	212	359	425	467	539	605	722	719	
250	220	364	430	474	544	610	729	724	
255	227	369	435	481	549	615	736	729	
260	234	374	440	488	554	620	743	734	
265	241	379	445	495	559	625	750	739	
270	248	384	450	502	564	630	757	744	
275	255	389	455	509	569	635	764	749	
280	262	394	460	517	574	640	771	754	
285	269	399	465	524	579	645	778	759	
290	276	404	470	531	584	650	785	764	